



MNOHO BEZPLATNÉ SLUNEČNÍ ENERGIE
PRO VAŠI KUCHYŇ, SPRCHU A VANU

Tepelná čerpadla pro přípravu teplé vody

TEPELNÁ ČERPADLA

A close-up photograph of a hand holding a stream of water. The water is splashing and creating many small droplets. The background is a bright, clear blue. A red, angular shape is overlaid on the right side of the image, containing white text.

**Přirozeně teplá voda
pro vyšší kvalitu života**

Sotva může být teplá voda vyrobena hospodárněji a šetrněji k životnímu prostředí

Spolehlivě a bezpečně

Hledáte nějakou alternativu pro přípravu teplé vody? Potom byste neměli opomenout tepelná čerpadla pro přípravu teplé vody (BWP) Alpha-InnoTec. Mají dlouhou životnost a budou Vás spolehlivě zásobovat teplou vodou. Vyspělá technika a speciální vnitřní emailová povrchová úprava zásobníků zaručují bezpečnou, hospodárnou a k životnímu prostředí šetrnou přípravu teplé užitkové vody. **BWP-řada od Alpha-InnoTec je přitom nanejvýš příjemná i pro uživatele.**

Princip fungování tepelného čerpadla je znám již přes 150 let. My od jsme tento princip ještě dále rozvinuli a optimalizovali pro naše výrobky. Potřebnou mechanickou energii pro kompresor vyrobí elektromotor. Mnohem větší část energie pro přípravu teplé vody je odebrána z okolního vzduchu, který je zdarma všude okolo nás. Pro přípravu teplé vody může být rovněž využito odpadní teplo z pračky, sušičky a chladničky..

Naopak nelze použít kuchyňské odpadní teplo. **Je agresivní a usazeniny obsahující tuk by mohly provoz tepelného čerpadla pro přípravu teplé užitkové vody poškodit.**

V tepelném čerpadle se nachází uzavřený chladicí okruh. Cirkuluje v něm ekologické chladivo, které je opakovaně vypařováno, stlačováno, zkapalňováno a prochází expanzí. Přitom přechází chladivo z plynného skupenství do kapalného a naopak. Při této přeměně skupenství se uvolní teplo vyšší teploty a je předáno do zásobníku teplé vody, který tak můžete ohřát až na 55 °C, s podporou doplňkové elektrické topné tyče až na 65 °C. Jednou týdně možné nastavit automatickou termickou dezinfekci.

Provozní rozsah BWP 306 (S) je v rozmezí od 0 °C do 35 °C teploty okolního prostředí. Čím vyšší je teplota nasávaného vzduchu, tím pracuje tepelné čerpadlo s vyšší účinností.



Elektrické přídavné topení může při zvýšené potřebě teplé vody zkrátit čas jejího nahřátí.

Tisíckrát vyzkoušené a enormně účinné!

Tepelná čerpadla pečují o Vaši příjemnou tepelnou pohodu v domě díky velkému podílu bezplatného tepla z okolního prostředí a jen malé části elektrické energie!

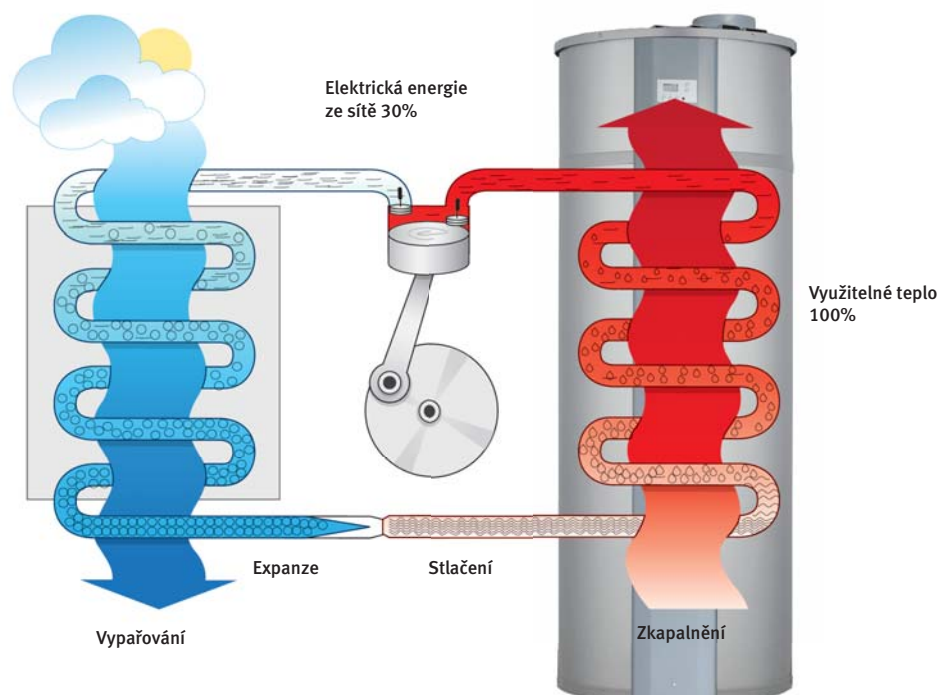

CENTRÁLNÍ A SPOLEHLIVÉ

Mnoho předností díky promyšlené technice

Vaše výhody

- až 70 % energie zdarma z tepla okolního prostředí
- malá spotřeba energie
- jednoduchá instalace
- vedlejší efekt při cirkulačním provozu: ochlazování místnosti
- komfortní regulace pomocí LCD-displeje
- možnost centrálního využití odpadního tepla v budovách
- obsah zásobníku 290 litrů (BWP 306), a 285 litrů (BWP 306 S)
- teplota vody cca. 55 °C (při provozu tepelného čerpadla)
- stávající topný systém (například plyn, olej nebo solární kolektor) je možné kombinovat s BWP 306 S



Jednoduše připojit a užívat si výhod spojených s úsporou nákladů

O dvě třetiny méně energie

Tepelná čerpadla pro přípravu teplé vody Alpha-InnoTec zásobují nezávisle na způsobu vytápění Váš rodinný dům, nebo dvojdomek centrálně a spolehlivě teplou vodou. Až 70 procent tepelné energie je bezplatným teplem z okolního vzduchu. To potěší nejen Vaši peněženku, ale i životní prostředí. A zároveň Vy a Vaše rodina máte dostatečně teplou vodu pro kuchyň, sprchu nebo vanu.

Zařízení pro mnohonásobné využití

To jistě znáte: ve sklepě staršího domu je často cítit něco zatuchlého, protože spotřebovaný a vlhký vzduch není odvětráván. Vysoká vlhkost vzduchu, např. z prádelny, se mimo jiné sráží na zdech. To může poškodit dřevo a vést k tvorbě plísní.

Tepelná čerpadla pro přípravu teplé vody Alpha-InnoTec ochlazují vzduch v místnosti a odebírají mu vlhkost. Kromě toho tím také snižují Vaše provozní náklady. Pro tepelné čerpadlo může pak být prostřednictvím zpětného získávání tepla využito i odpadní teplo, např. z mrazničky, pračky a sušičky.

Možnost jednoduché instalace

Tyto kompaktní výrobky bez problémů projdou každými standardními dveřmi. Lze je rychle a bez větších stavebních nákladů instalovat. Je rovněž jednoduché vyměnit Váš vysloužilý ohřívač vody za naše tepelné čerpadlo pro přípravu teplé vody. K dispozici musíte mít pouze připojení studené a teplé vody, odtok kondenzátu, stejně jako zásuvku 230 V/50 Hz.

Optimální zásobování

Tepelná čerpadla pro přípravu teplé vody mají vestavěný zásobník na teplou vodu o objemu cca 285 litrů a malé tepelné čerpadlo v horní části zařízení. Při provozu tepelného čerpadla dosahuje teplota teplé užitkové vody až 55 °C. Díky přimíchávání studené vody je tak připraveno okolo 400 litrů teplé vody 40 °C, například pro sprchování.



Máte na výběr

Tepelná čerpadla pro přípravu teplé vody Alpha-InnoTec jsou k dostání ve dvou provedeních:

BWP 306 S

S BWP 306 S si vyberete komfortní řešení. S připojením vzduchových kanálů může být využito odpadní teplo i z více místností. K tomu máte možnost použít tepelné čerpadlo BWP 306 S pro cirkulační provoz v rámci jedné místnosti. Jako zvláštní příslušenství je k dodání zakončovací kryt pro vrchní část tepelného čerpadla. BWP 306 S Vám umožňuje, prostřednictvím integrovaného tepelného výměníku, začlenit i stávající topný systém (plyn, olej). Rovněž je možné využít obnovitelné energie (např. solárních kolektorů). BWP 306 S má třístupňovou regulaci průtoku vzduchu.

BWP 306

Stejné vlastnosti jako BWP 306 S, avšak bez tepelného výměníku pro druhý zdroj energie.

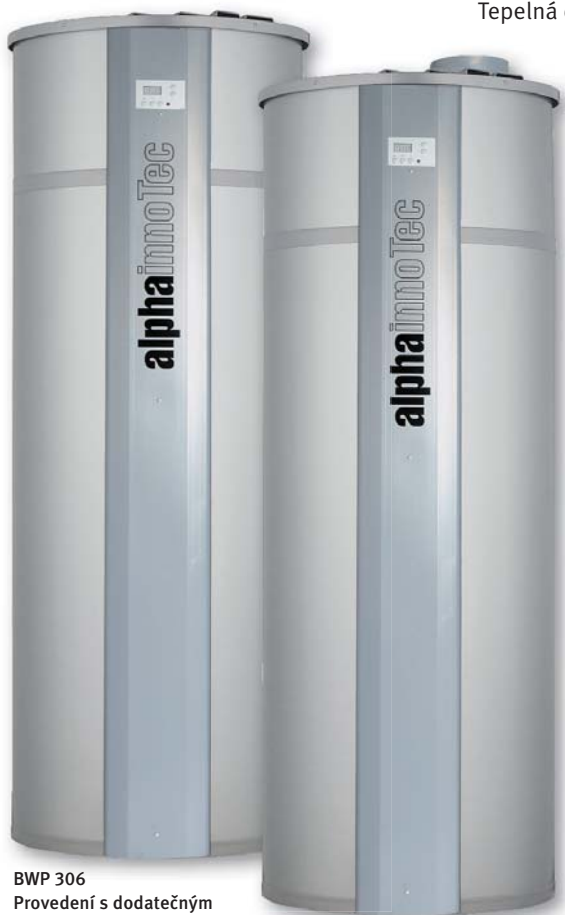

BWP 306
Provedení s dodatečným příslušenstvím pro cirkulační provoz

BWP 306 S

Technická data

BWP 306

- 1 Přiváděný vzduch
 - 2 Odváděný vzduch
 - 3 Řídicí jednotka
 - 4 Odtok kondenzátu
 - 5 Kompresor
 - 6 Elektromagnetický ventil
 - 7 Zpětný ventil
 - 8 Zásobník teplé užitkové vody
 - 9 Servisní příruba
 - 10 Elektrická topná tyč
 - 11 Ochranná anoda
 - 12 Připojení studené vody R 3/4" AG
 - 13 Připojení cirkulace R 3/4" AG
 - 14 Připojení teplé vody R 3/4" AG
 - 15 Vysokotlaký presostat
- Všechny rozměry v mm

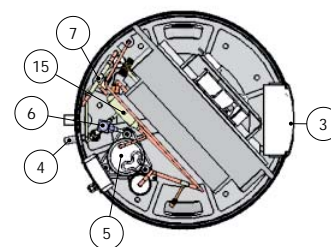
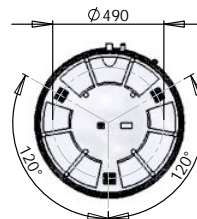
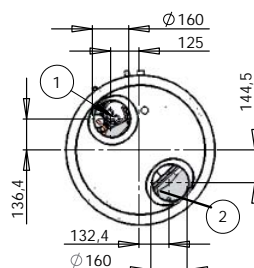
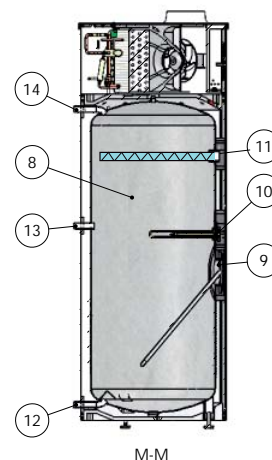
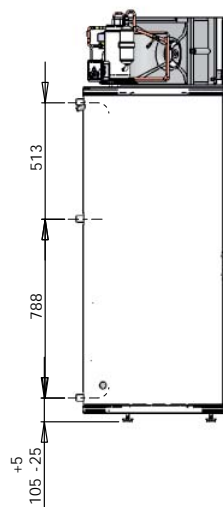
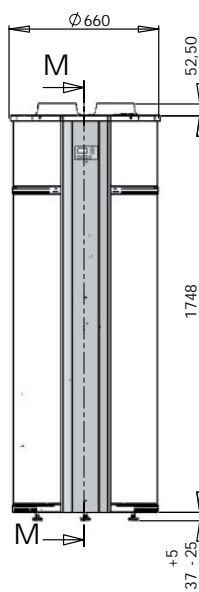

Tepelné čerpadlo pro přípravu teplé vody BWP 306

Rozměry průměr x výška (s připojením pro vzduchové kanály)	mm	660 x 1837
Hmotnost (bez vody)	kg	105
Elektrické připojení	V/Hz	zástrčka: 230/50
Chladivo/množství	-/kg	R 134a/1
Výkonové údaje		
Výkonové parametry při teplotě přiváděného vzduchu 15 °C a ohřátí studené vody z 15 ° na 45 °C dle EN 255		
Tepelný výkon	kW	1,52
Elektrický příkon	kW	0,43
Topný faktor	-	3,5
Příkon elektrické topné tyče	kW	1,5
Jištění tepelného čerpadla	A	10
Rozsah použití		
Min. teplota na výparníku (teplota vzduchu)	°C	0
Max. teplota na výparníku (teplota vzduchu)	°C	35
Max. teplota teplé vody (při provozu tepelného čerpadla)	°C	55
Max. teplota teplé vody (při provozu tepelného čerpadla + elektrické topné tyče)	°C	65
Zásobník teplé užitkové vody		
Povrchová úprava		speciálně emailovaná ocel
Jmenovitý objem	l	290
Proudění vzduchu		
Max. proudění vzduchu, volný průtok	m ³ /hod	250

Technická data BWP 306 S

- 1 Přiváděný vzduch
- 2 Odváděný vzduch
- 3 Regulační deska
- 4 Odtok kondenzátu
- 5 Kompresor
- 6 Elektromagnetický ventil
- 7 Zpětný ventil
- 8 Zásobník teplé užitkové vody
- 9 Servisní příruba
- 10 Elektrická topná tyč
- 11 Ochranná anoda
- 12 Připojení studené vody R^{3/4}" AG
- 13 Připojení cirkulace R^{3/4}" AG
- 14 Připojení teplé vody R^{3/4}" AG
- 15 Vstup pro tepelný výměník R^{3/4}" AG
- 16 Zpátečka pro tepelný výměník R^{3/4}" AG
- 17 Vysokotlaký presostat

Všechny rozměry v mm

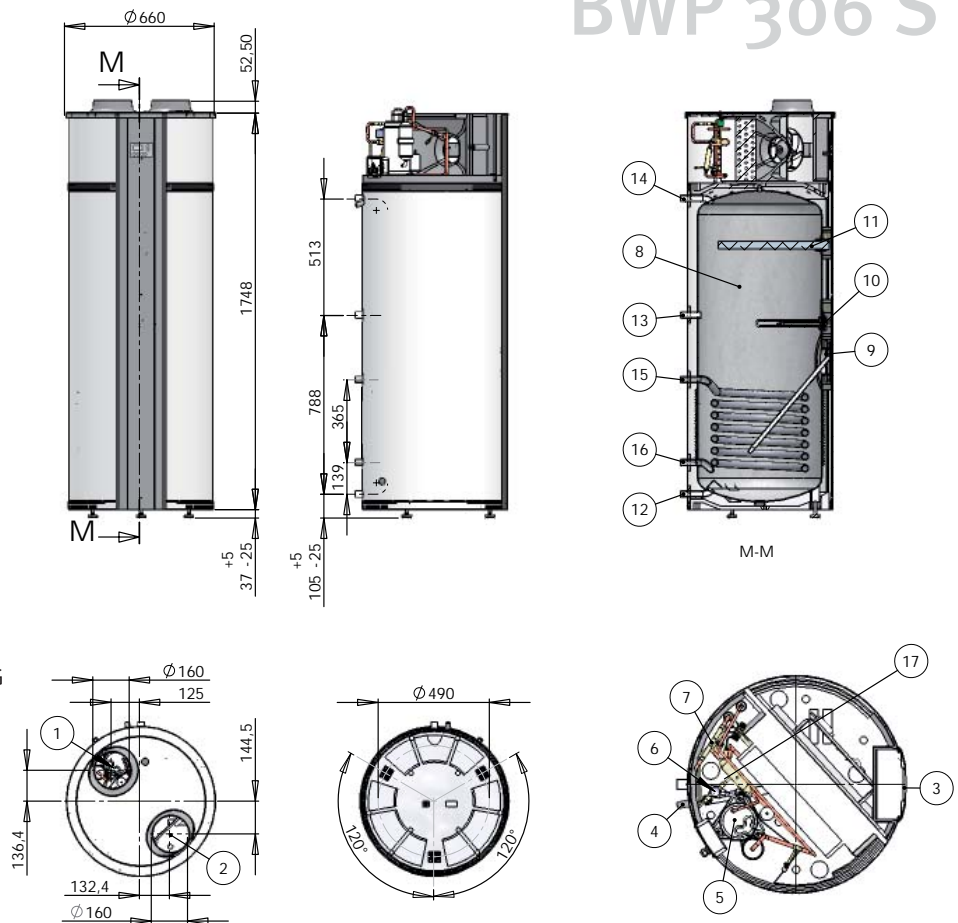

Tepelné čerpadlo pro přípravu teplé vody BWP 306 S		
Rozměry průměr x výška (s připojením pro vzduchové kanály)	mm	660 x 1837
Hmotnost (bez vody)	kg	105
Elektrické připojení	V/Hz	zástrčka: 230/50
Chladivo/množství	-/kg	R 134a / 1
Výkonové údaje		
Výkonové parametry při teplotě přiváděného vzduchu 15 °C a ohřátí studené vody z 15 ° na 45 °C dle EN 255		
Tepelný výkon	kW	1,52
Elektrický příkon	kW	0,43
Topný faktor	-	3,5
Příkon elektrické topné tyče	kW	1,5
Jištění tepelného čerpadla	A	10
Rozsah použití		
Min. teplota na výparníku (teplota vzduchu)	°C	0
Max. teplota na výparníku (teplota vzduchu)	°C	35
Max. teplota teplé vody (při provozu tepelného čerpadla)	°C	55
Max. teplota teplé vody (při provozu tepelného čerpadla + elektrické topné tyče)	°C	65
Zásobník teplé užitkové vody		
Povrchová úprava		speciálně emailovaná ocel
Jmenovitý objem	l	285
Proudění vzduchu		
Max. proudění vzduchu, volný průtok	m ³ /hod	250
Tepelný výměník pro přidavné topení BWP 306 S		
Přípustný provozní tlak	bar	16
Přípustná provozní teplota topného média v tepelném výměníku	°C	90
Plocha tepelného výměníku	m ²	0,95

S tepelnými čerpadly Alpha-InnoTec se vždy správně rozhodnete!



Alpha-InnoTec získal evropskou pečeť
pro tepelná čerpadla



Alpha-InnoTec je m.j. členem:

- Spolkového svazu pro tepelná čerpadla (BWP) e.V.
- Evropské asociace tepelných čerpadel (EHPA)
- Asociace pro využití tepelných čerpadel v ČR



Výrobky Alpha-InnoTec jsou
přezkoušeny podle TÜV



Výrobky Alpha-InnoTec
mají CE-značku



Alpha-InnoTec je certifikován podle
ISO 9001 (kvalita)
a ISO 14001 (životní prostředí)



Členem již od roku 2006



© Alpha-InnoTec GmbH - Riegler & Partner - A_010_09 - AIT_08_813 - 02/2009
Technické změny a změny rozměrů výrobků jsou vyhrazeny.



ČESKO

Tepelná čerpadla AIT, s. r. o.

nám. Republiky 15
614 00 Brno

Tel. +42 (0) 545 214 003
Fax +42 (0) 545 242 090
info@alpha-innotec.cz
www.alpha-innotec.cz

PRODEJNÍ KANCELÁŘ PLZEŇ

Dopravní 33
318 00 Plzeň

Tel. +42 (0) 377 495 300
Fax +42 (0) 377 495 250
plzen@alpha-innotec.cz



SLOVENSKO

Inotech s. r. o.

Hlboká 1
900 28 Ivanka pri Dunaji

Tel. +42 (1) 245 649 257
Fax +42 (1) 245 649 529
info@inotech.sk
www.inotech.sk